



XN120 Vision y XN120 Guía de Usuario

Nothing contained in this manual shall be deemed to be, and this manual does not constitute, a warranty of, or representation with respect to, any of the equipment covered. This manual is subject to change without notice and NEC Infrontia Ltd has no obligation to provide any updates or corrections to this manual. Further, NEC Infrontia Ltd also reserves the right, without prior notice, to make changes in equipment design or components as it deems appropriate. No representation is made that this manual is complete or accurate in all respects and NEC Infrontia Ltd shall not be liable for any errors or omissions. In no event shall NEC Infrontia Ltd be liable for any incidental or consequential damages in connection with the use of this manual. This document contains proprietary information that is protected by copyright. All rights are reserved. No part of this document may be photocopied or reproduced without prior written consent of NEC Infrontia Ltd.

Copyright © 2004 by NEC Infrontia Ltd
All Rights Reserved.

Antes de usar el Teléfono...

Gracias por adquirir el sistema NEC "XN120".

Debido a la flexibilidad del sistema, los **Códigos de Usuario y acceso a facilidades** pueden diferir de los expuestos en esta guía. Consultar con el administrador v tomar nota si hubiese diferencias.

Añadir # delante de los códigos que empiezan por 8

Uso del Teléfono Manejo del Telefono...

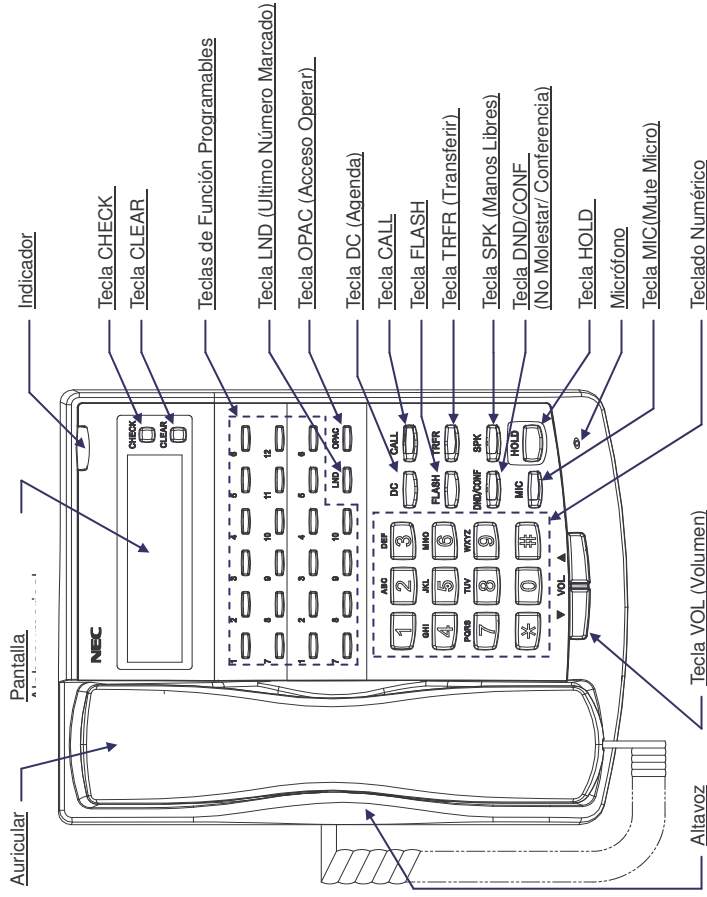

Funciones	XN120 Vision	XN120 Talk
Teclas Programables	12	12
Teclas Prog Adicion.	10	10
Pantalla	Si	No
Teclas CHECK/CLEAR	Si	No
Manos Libres	Si	No (En recepción)
Consola DLS	Si	No
Soporte Mural	Si (Incorporado)	Si (Incorporado)

Opciones Manos Libres

- La Facilidad Manos Libres nos permite hacer y responder llamadas con solo pulsar la tecla SPK" en lugar de descolgar el auricular.
- Activando el Manos Libres Automático, podemos pulsar la tecla CALL sin descolgar el auricular.
- Activando la respuesta automática en voz, podremos responder a llamadas internas con solo dirigir la voz hacia el teléfono.

Para un uso conveniente...

No Molestar (DND)

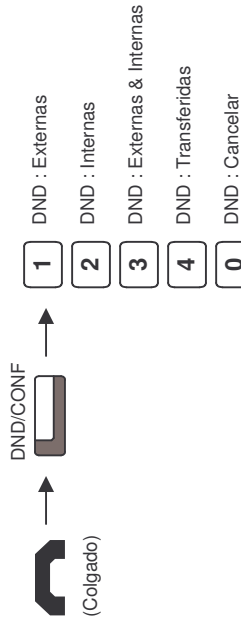

◆ Cuando lo activemos la tecla DND/CONF, esta lucirá y el tono en el auricular cambiará.

Desvíos/ Sigueme

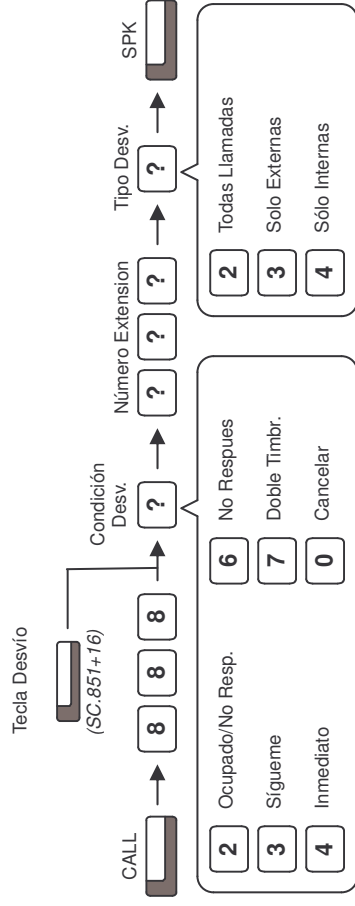

◆ Cuando lo activemos la tecla DND/CONF, esta lucirá y el tono en el auricular cambiará.

Desvío Externo

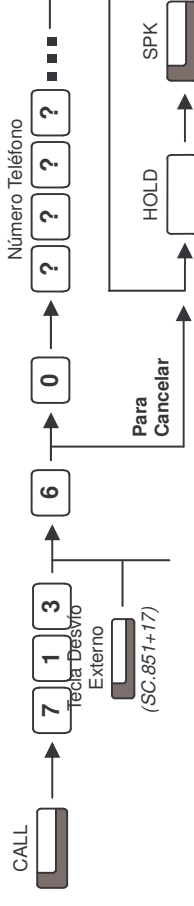

◆ Cuando lo activemos la tecla DND/CONF, esta lucirá y el tono en el auricular cambiará.

Retener / Transferir Llamadas

Dejar una Llamada en Espera/ Recuperar la Llamada Retenida

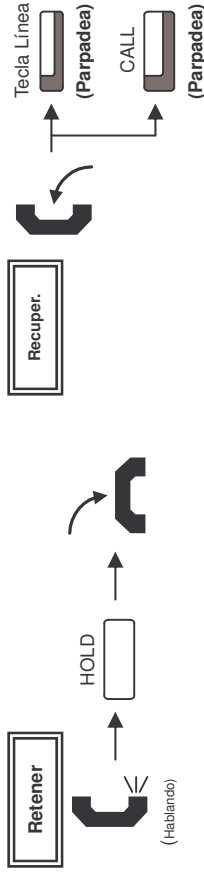

- ◆ Cuando una llamada interna es puesta en espera, la retención será "Exclusiva" en el teléfono.
- ◆ Mientras que una llamada externa, puesta en retención podrá ser recuperada desde otra extensión.

Dejar una Llamada en Retención Exclusiva

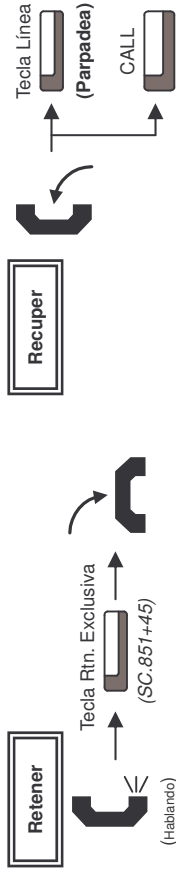

- ◆ Se requiere programación para el uso de esta facilidad. Preguntar al Administrador del Sistema.
- ◆ Una llamada externa, en retención exclusiva, no podrá ser recuperada desde otra extensión.

Recuperar una Llamada en Retención (Si no tenemos teclas de línea)

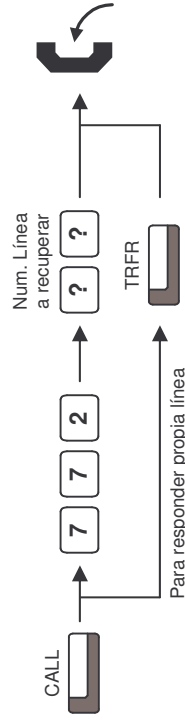

Transferir la Llamada a otra Extensión

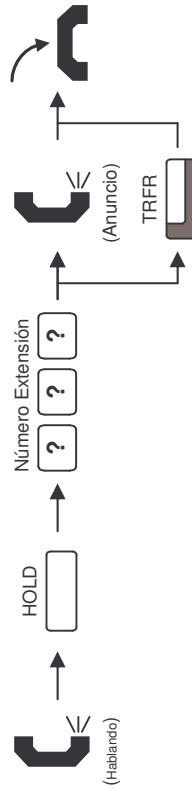

- ◆ Si nuestro teléfono tiene DSS o teclas de marcación rápida con la extensión a la que queremos transferir, podremos pulsar está, en lugar de la secuencia "HOLD +Número Extensión" arriba detallada.

Para un uso conveniente...

Programación de Teclas de Función

Las teclas programables pueden ser programadas para visualizar el estado de líneas y extensiones, pero también nos permiten activar ciertas facilidades.

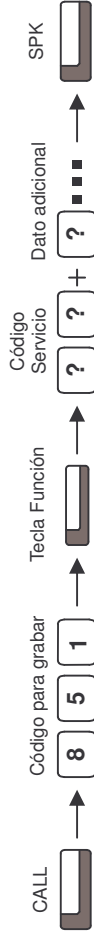

- ◆ Una tecla no podrá ser sobrescrita sin haberla antes borrado.
- ◆ Las teclas Programables pueden ser borradas introduciendo el Código de Servicio 00.

Códigos de Servicio Comunes:

01	DSS (extensiones)	10	Desvío – Inmediato
03	DND (No molestar)	11	Desvío – Ocupado
04	Música Ambiente en Teléfono (ON/OFF)	12	Desvío – No Contestación
05	Headset (Cascos)	13	Desvío – Ocupado/No Contestación
08	Lista llamadas entrantes	14	Desvío – Doble Timbre
19	Zona Megafonía Externa	15	Desvío – Sigue me
20	Megafonía General	16	Desvío – Selección de Opción de Desvío
21	Zona Megafonía Interna	17	Desvío – Externo
22	Megafonía Interna General	29	Reclamada Automática
27	Agenda- Común/Personal	30	Salvar Número Marcado
28	Agenda – Grupo	31	Memoria Número

Programación DSS/Extensión

Las teclas de función programables pueden ser DSS (Selección Directa de Extensión) o números externos. Podemos llamarles simplemente pulsando la tecla, sin necesidad de marcar el número.

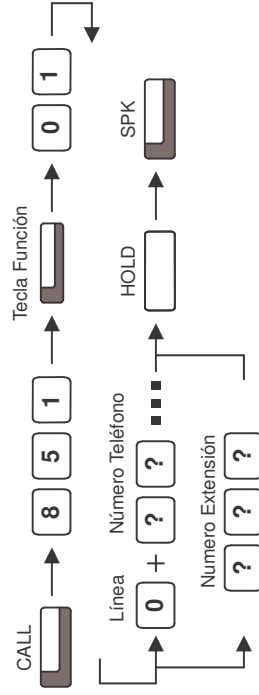

- ◆ Las teclas de función grabadas con extensiones o líneas, disponen de dos colores para mostrar el estado de éstas, Apagado=Off, Ocupado=Encendido.
- ◆ Cuando grabemos un número externo, normalmente tendremos que incluir el código de acceso a línea, antes del número de teléfono. Podemos grabar hasta 36 dígitos.
- ◆ Antes de pulsar SPK para finalizar, podemos pulsar otra tecla para programarla.

Agenda

Programación de Agenda

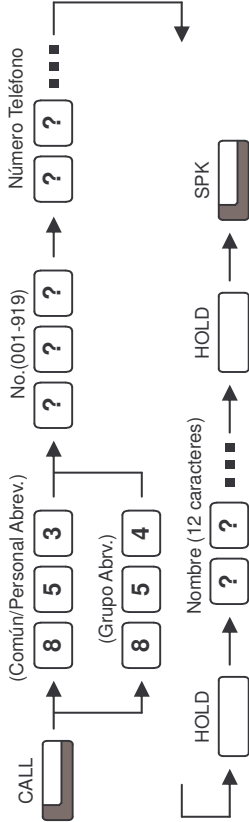

- ◆ Las posiciones de agenda Común/Personal (por defecto):
 Marcación 2-dígitos: Común = 00-79, Personal = 80-99, ó
 Marcación 3-dígitos: Común = 000-899, Personal = 900-919.
- ◆ Para la marcación de Agenda de Grupo se requiere una programación del sistema. Preguntar al Administrador del sistema.
- ◆ Se pueden grabar hasta 36 dígitos en cada posición de agenda.
- ◆ Para borrar (número & nombre), pulsar "CLEAR".

Cómo Introducir el Nombre en los Números de Agenda

Usar el teclado numérico del teléfono para introducir letras, siguiendo el cuadro siguiente.
 Por ejemplo, pulsar "2" una vez para introducir la letra "A", dos veces para "B", etc...

		Número de Pulsaciones												
	1	2	3	4	5	6	7	8	9	10	11	12	13	
1	1	@	[¥	J	^	-	'	{				←	
2	A	B	C	a	b	c	2							
3	D	E	F	d	e	f	3							
4	G	H	I	g	h	i	4							
5	J	K	L	j	k	l	5							
6	M	N	O	m	n	o	6							
7	P	Q	R	S	p	q	r	s	7					
8	T	U	V	t	u	v	8							
9	W	X	Y	Z	w	x	y	z	9					
0	!	"	#	\$	%	&	'	()					
*	+	,	-	.	/	:	;	<	=	>				

Aceptar carácter y mover el cursor un lugar a la derecha. Pulsar dos veces para "espacio".

DND/CONF Borra el carácter introducido a la izquierda. (Tecla Backspace).

Respuesta de Llamadas

Contestar una Llamada Externa

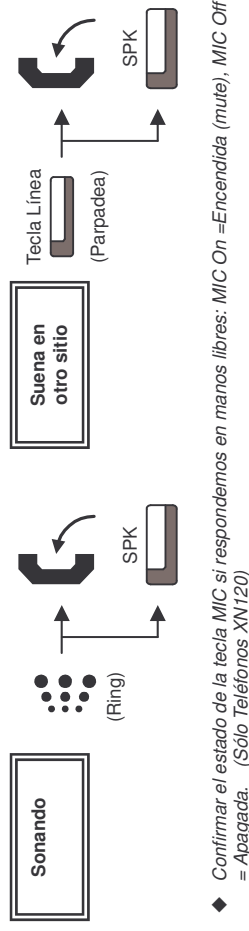

◆ Confirmar el estado de la tecla MIC si respondemos en manos libres: MIC On = Encendida (mute), MIC Off = Apagada. (Sólo Teléfonos XNT20)

Contestar una Llamada Interna

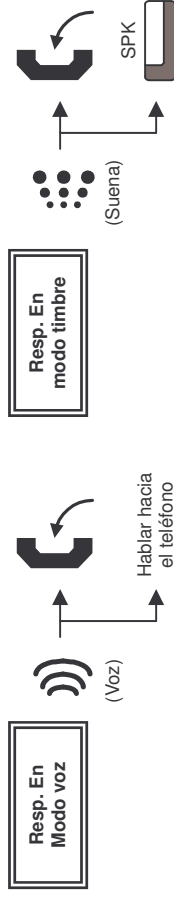

◆ El modo de respuesta en llamadas internas puede ser: Timbre= CALL + 823, "Voz" = CALL + 821.

Capturar Llamada de otra Extensión

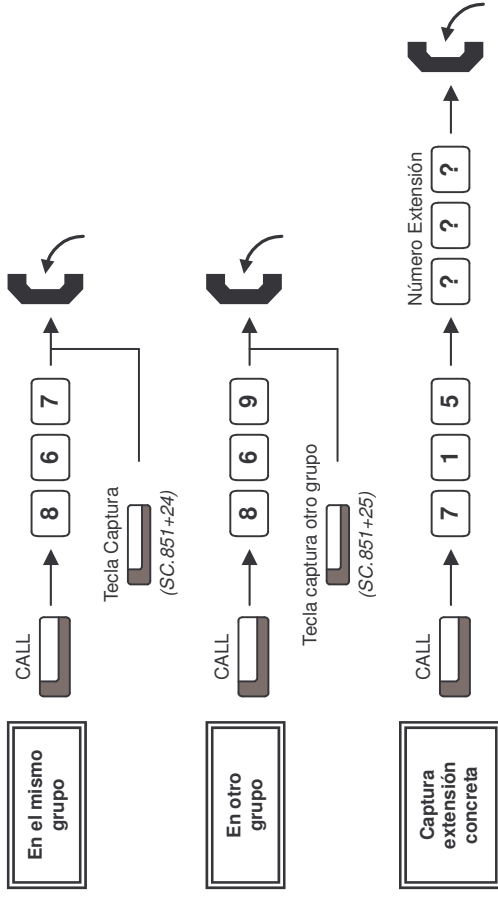

◆ Consultar con el administrador del sistema para programación de grupos de captura.

Señalización de Mensajes...

Verificar & Contestar una Indicación de Mensaje

Podemos verificar quien nos dejó el mensaje, y contestarle.



- ◆ *Aplicable a teléfonos XN120.*

Cancelar la Indicación de Mensaje.(En la extensión origen)

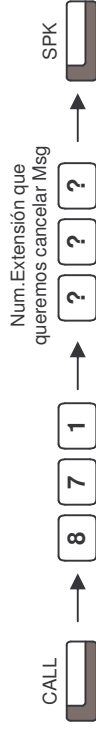

Borrar toda Indicación de Mensaje. (En cualquier extensión)



- ◆ *Borramos todos los mensajes que nos han dejado y que hemos dejado.*

Remarcación Automática <Llamada Saliente>

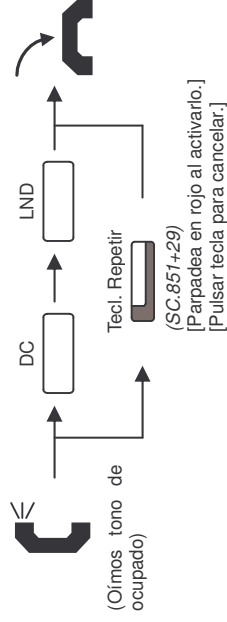

- ◆ *El sistema periódicamente remarcará el número. La duración es programable. Preguntar al administrador del sistema.*
- ◆ *Debemos descolgar cuando nos contesten.*
- ◆ *Podemos cancelar esta función pulsando "DC" y "LND" estando el teléfono en reposo.*
- ◆ *No se reserva línea. El sistema seleccionará otra línea, si la original esta ocupada.*

Hacer Llamadas...

(1) Hacer una Llamada Externa



- ◆ *Escuchar tono antes de marcar.*
- ◆ *Podemos tener programadas teclas de línea o grupos de línea. Consultar.*

(2) Hacer una Llamada Externa



- ◆ *Escuchar tono antes de marcar*
- ◆ *Es posible no tener que marcar el código de acceso a línea. Consultar con el Administrador*

Hacer una Llamada Interna



- ◆ *También es posible pulsar la tecla CALL después de marcar.*
- ◆ *Mientras escuchamos el tono de llamada, podemos marcar "3" para efectuar un anuncio vocal sobre la extensión. (Sólo en teléfonos destino XN120).*

Realización de Llamadas

Usando la Agenda <Llamadas Externas>

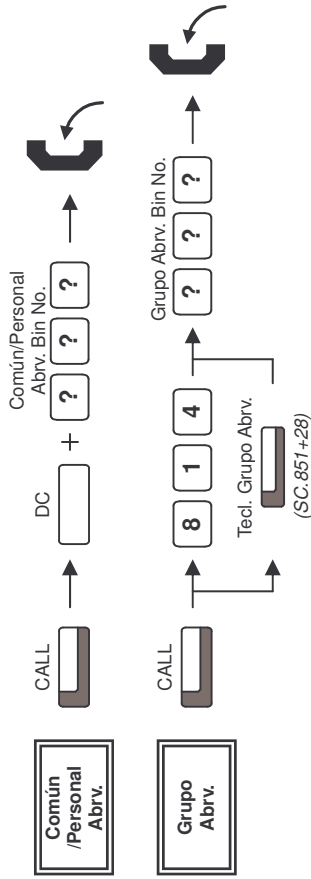

- ◆ Las posiciones de agenda *Común/Personal* (por defecto):
Marcación 2-dígitos: Común = 00-79, Personal = 80-99, ó
Marcación 3-dígitos: Común = 000-899, Personal = 900-919.
- ◆ Para la marcación de Agenda de Grupo se requiere una programación del sistema. Preguntar al Administrador del sistema.

Uso de Teclas de Marcación Rápida (un toque) [Internas/Externas]



- ◆ El teléfono / Extensión tendrá que ser anteriormente registrado en teclas de un toque / DSS (ver pag.2)
- ◆ Debemos anteponer el código de acceso a línea (si se dispone), antes del número externo.

Marcación del Último Número Marcado < Externas/Internas>

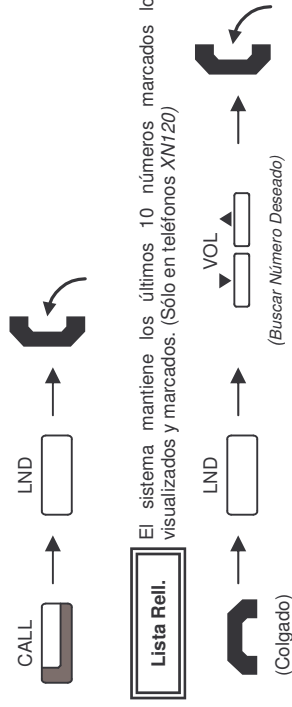

- ◆ Los números internos también pueden ser grabados. Preguntar al Administrador del Sistema.

Si nuestra llamada no puede ser cursada...

Prereserva de Extensión y Línea

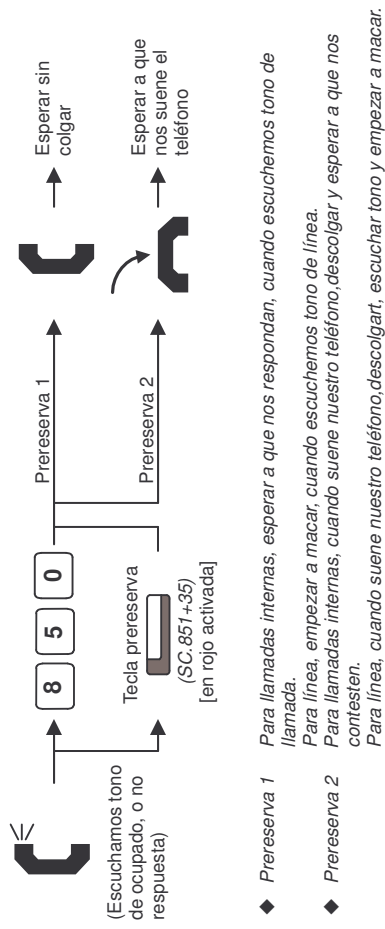

- ◆ *Prereserva 1*
 Para llamadas internas, esperar a que nos respondan, cuando escuchemos tono de llamada.
- ◆ *Prereserva 2*
 Para línea, empezar a marcar, cuando escuchemos tono de línea.
 Para llamadas internas, cuando suene nuestro teléfono, descolgar y esperar a que nos contesten.
 Para línea, cuando suene nuestro teléfono, descolgar, escuchar tono y empezar a marcar.

Cancelar Prereserva

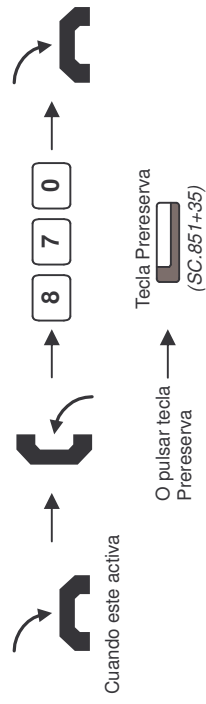

Activar/ Contestar Mensaje en Espera

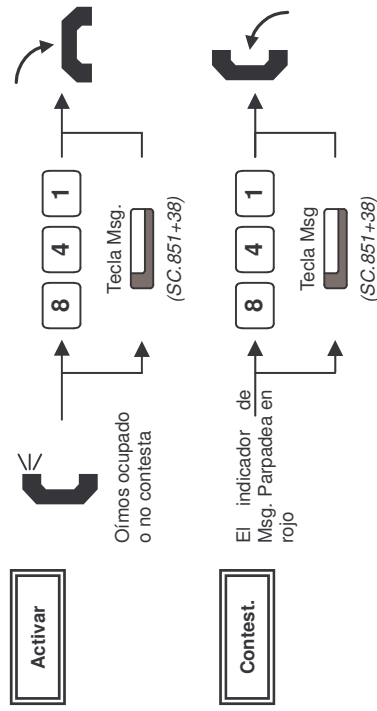

- ◆ Cuando activamos mensaje, en nuestra extensión, el indicador de mensaje lucirá en rojo.
- ◆ El indicador de mensaje se apagará cuando nos contesten el mensaje.